



Návod na použití zvlhčovače vzduchu Meaco Deluxe 202



Zvlhčovač Meaco Deluxe 202

Před použitím Meaco Deluxe 202 si přečtěte tento návod na použití a ponechte si ho k budoucímu nahlédnutí.

Děkujeme, že jste si vybrali Meaco, opravdu si toho ceníme.

BEZPEČNOSTNÍ INFORMACE

Tento stroj se nesmí používat v místnostech při následujících podmínkách:

- Potenciálně výbušné ovzduší
- Agresivní ovzduší
- S vysokou koncentrací rozpouštědel
- Extrémně vysoký poměr prachu



Zamezte dětem v přístupu: Neumožňujte dětem hrát si s touto jednotkou nebo v její blízkosti, jelikož by to mohlo mít za následek zranění. Ujistěte se, že jednotka není přístupná dětem, když nejsou pod dozorem. Toto zařízení není určeno na používání osobami (včetně dětí), které mají snížené fyzické, smyslové nebo mentální schopnosti nebo nedostatek zkušeností a vědomostí, pokud nejsou pod dozorem nebo nebyly o používání zařízení poučeny osobou odpovědnou za jejich bezpečí.

Udržujte jednotku uzemněnou: Jednotku vždy provozujte s uzemněnou zástrčkou a elektrickou zásuvkou. Uzemněná zástrčka je zásadním bezpečnostním prvkem, který pomáhá snižovat riziko šoku nebo požáru.

Napájecí kabel chraňte před poškozením: Jednotku nikdy neprovozujte, pokud je napájecí kabel poškozen, jelikož to může vést k nebezpečí zasažení elektrickým proudem nebo požáru. Pokud je napájecí kabel poškozen, musí být nahrazen kabelem stejného typu a se stejnou proudovou zatížitelností.

Prodlužovací kabely: Prodlužovací kabely musí být uzemněny a schopny dodat jednotce požadované napětí.

Manipulujte opatrně: Jednotku neupouštějte, neházejte ani s ní nenarážejte. Surové zacházení může poškodit komponenty nebo vodiče a způsobit nebezpečný stav.

Provozujte na stabilním povrchu: Jednotku vždy provozujte na stabilním rovném povrchu, například na podlaze nebo pevném pultu, aby jednotka nespadla ani nezpůsobila zranění.

Držte mimo dosah vody: Jednotku nikdy neprovozujte v nahromaděné nebo stojaté vodě, jelikož to může vytvořit riziko zranění nebo elektrického šoku. Neskladujte ani neprovozujte venku. Pokud elektrické vodiče nebo komponenty zvlhnou, důkladně je před použitím jednotky vysušte. Pokud máte pochybnosti, nepoužívejte jednotku a poraďte se s kvalifikovaným elektrikářem nebo technikem schváleným společností Meaco.

Udržujte přívod vzduchu čistý: Neucpávejte ani neblokuje přívody vzduchu tím, že jednotku umístíte příliš blízko k závěsům, stěnám nebo čemukoli, co omezí přívod vzduchu. Může to způsobit přehřátí jednotky a mít za následek požár nebo nebezpečí poranění elektrickým proudem.

Udržujte elektrické komponenty v suchu: Nikdy nedovolte vodě vniknout dovnitř elektrických komponentů jednotky. Pokud tyto oblasti z jakéhokoli důvodu zvlhnou, před používáním jednotky je důkladně vysušte. Pokud si nejste jistí, nepoužívejte jednotku a poraďte se s kvalifikovaným elektrikářem nebo technikem schváleným společností Meaco.

Provozovatel musí zpřístupnit návod na použití uživateli a ujistit se, že uživatel návod chápe.

OBECNÉ RADY

- Před uvedením zvlhčovače poprvé do provozu byste si měli důkladně přečíst návod.
- Po obdržení zvlhčovače byste měli zkontrolovat jednotku na jakékoli přepravní poškození. V případě poškození byste měli okamžitě informovat odesílatele.
- Zvlhčovač by měl být umístěn na pevný plochý povrch. Zvlhčovač neumísťujte příliš blízko zdrojům tepla, jako jsou ohniště nebo sporáky. Zvlhčovač neumísťujte na přímé sluneční světlo.
- Ujistěte se, že zvlhčovač je umístěn mimo nábytek nebo elektronická zařízení za účelem zabránění poškození vlhkem.
- Silně vám doporučujeme používat zvlhčovač s filtrem uhlíčitánu vápenatého, abyste předešli poškození vodním kamenem, zejména v oblastech s tvrdou vodou.
- Obal zvlhčovače uchovávejte na bezpečném místě, abyste byli schopni jednotku odeslat bezpečně, vyžaduje-li servis. Abyste ušetřili místo, lepicí pásku můžete jednoduše odřezat pomocí nože a kartónovou krabici složit.

PRINCIPY ZVLHČOVAČE

Vibrace vysoké rychlosti vevnitř zvlhčovače vytvářejí malé vodní částice, které jsou foukány do místnosti z vrchu zvlhčovače.

Doporučujeme nastavit zvlhčovač, aby dosáhl cílovou úroveň 40% RV až 60% RV. Plíseň se vytváří při 68% RV, takže je důležité nenastavovat cílovou úroveň vlhkosti na příliš vysokou.

Ultrafialová lampa v základně zvlhčovače bude po zapnutí zabíjet bakterie a mikroby, které mohou být přítomné ve vodě, aby se zajistilo, že zvlhčující mlha je co nejčistší. Jako součást tohoto procesu plast v základně ztratí barvu a zežloutne. Nejedná se o vadu a není možné tomu předejít, je to důkaz toho, že UV funguje. UV lampa se vypne, když bude nádrž odstraněna ze základny. Nikdy se nepokoušejte dívat přímo do UV lampy, když se používá, protože by to mohlo poškodit váš zrak.

Pro ultrazvukový zvlhčovač je úplně normální vytvářet pod sebou louži vody na povrchu, na kterém stojí. Je tomu možné předejít nebo to snížit nasměrováním mlžných trysek pryč od sebe a zajistit tak, že mlha poputuje jiným směrem a nebude se koncentrovat v jedné oblasti. Pokud je to nutné, můžete taky výkon mlhy snížit, abyste snížili množství vlhkosti, které přistane před zvlhčovačem. MeacoFan je možné taky použít na lepší rozptýlení mlhy do celé místnosti.

Pokud je nábytek, do blízkosti kterého umísťujete zvlhčovač, náchylný na poškození vlhkem, doporučujeme vám použít jiné místo nebo chránit povrch před vlhkem.

IDENTIFIKACE PRODUKTU

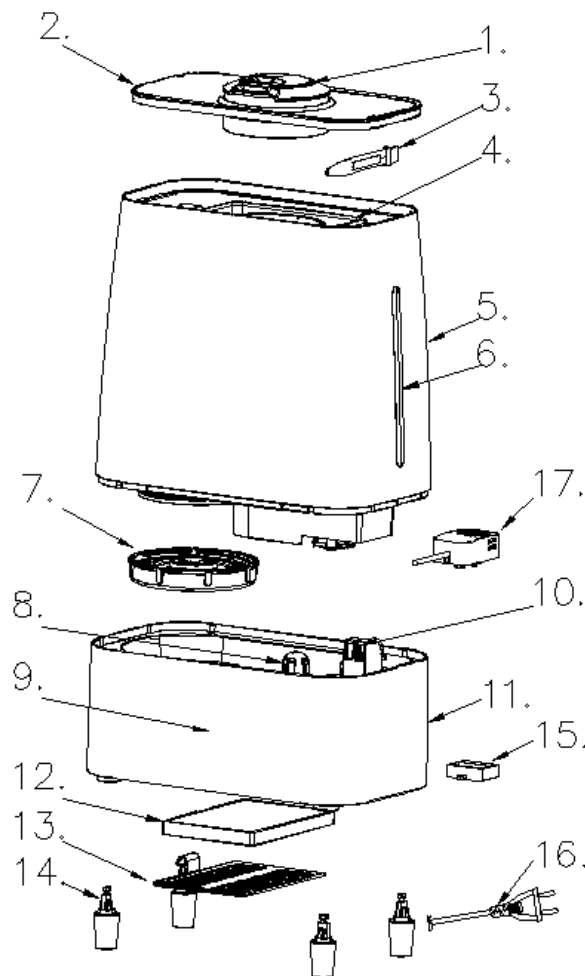

- | | | | |
|---------------------|----------------------|---------------------------|---------------------------|
| 1. Mízná tryska | 2. Vrchní kryt | 3. Čistící kartáč | 4. Rukojeť nádrže na vodu |
| 5. Nádrž na vodu | 6. Okno hladiny vody | 7. Čepička nádrže na vodu | 8. Vodní základna |
| 9. Ovládací panel | 10. Vývod vzduchu | 11. Základna | 12. HEPA filtr |
| 13. Kryt filtru | 14. Nohy | 15. Přihrádka na vůni | 16. Napájecí kabel |
| 17. Senzor vlhkosti | | | |



Nohy



Čistící kartáč



Dálkový ovladač

POHLED NA PRODUKT Z VÝŠKY

VRCHNÍ KRYT

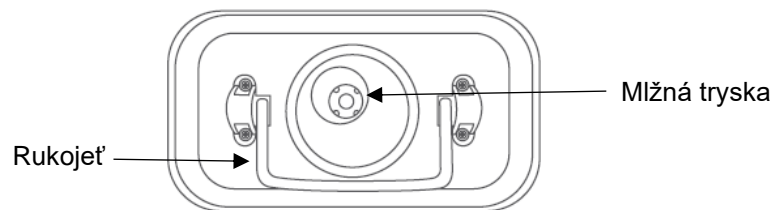

NÁDRŽ NA VODU

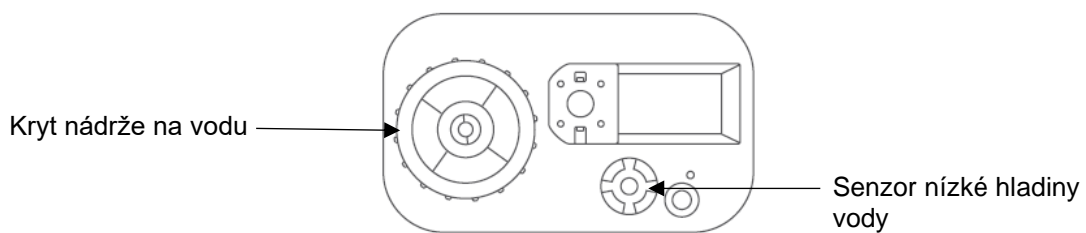

ZÁKLADNA

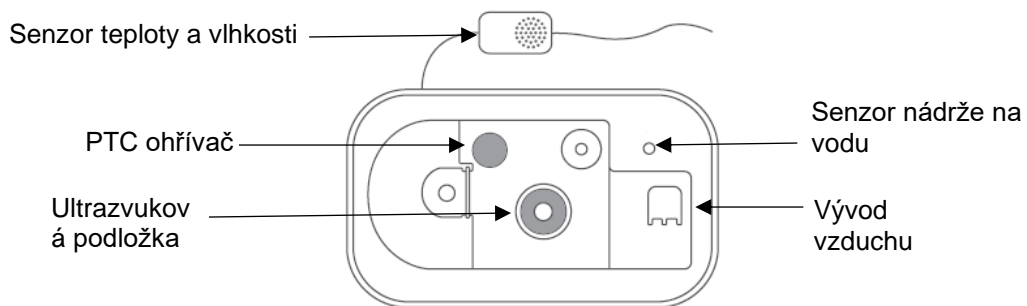

ZESPODU

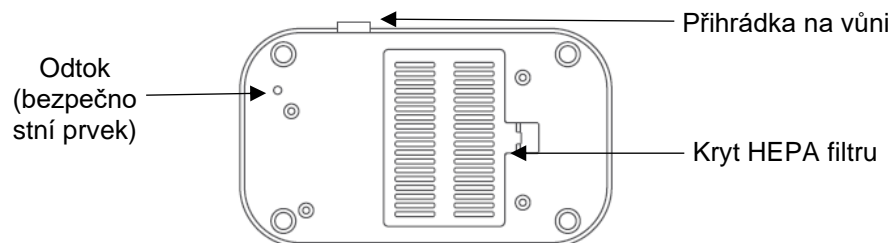

OVLÁDACÍ PANEL

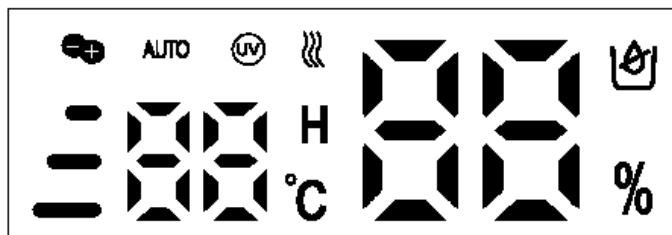

- Když se zobrazuje symbol %, údaje na digitálním displeji odkazují na úroveň vlhkosti prostředí.
- Když se zobrazí symbol °C, údaje na digitálním displeji budou odkazovat na teplotu prostředí.
- Pokud se zobrazuje symbol H, znamená to, že byl nastaven časovač. Na zobrazení počtu zůstávajících hodin stlačte tlačítko časovače.
- Úroveň vlhkosti prostředí se na displeji zobrazí na 10 vteřin, a pak se opět zobrazí teplota prostředí na 5 vteřin. Bude se to nepřetržitě opakovat.



TLAČÍTKO NAPÁJENÍ

Po prvním zapojení zvlhčovače do elektrické sítě přístroj jednou zapípá a zapne se do režimu Standby. Stlačte jednou tlačítko napájení, LED displej se rozsvítí a přístroj začne pracovat. Stlačte tlačítko napájení znovu, přístroj přestane pracovat a přepne se zpět do režimu Standby.



AUTO REŽIM

Stlačte tlačítko Auto/Night, abyste aktivovali režim automatického ovládání. V tomto režimu bude přístroj udržovat relativní úroveň vlhkosti mezi 50%rh a 60%rh. Přístroj zvolí nejlepší způsob zvlhčování podle úrovně pokojové vlhkosti místnosti.



NOČNÍ REŽIM

Na aktivaci nočního režimu podržte tlačítko Auto/Night stlačené 3 vteřiny. Světla na displeji se ztlumí. Na vypnutí nočního režimu stlačte jakékoli tlačítko a displej se zase rozsvítí.



ČASOVAČ

Stlačte tlačítko časovače na nastavení vypnutí časovače mezi 1 a 10 hodinami. Pokračujte v stlačení tlačítka časovače až dokud nedosáhnete požadovaný počet hodin, nastavené číslo zabliká třikrát a pak se displej přepne zpět na pokojovou teplotu. Jako potvrzení nastavení časovače se na displeji zobrazí H. Přístroj přestane automaticky běžet po uplynutí stanoveného počtu hodin. Na zobrazení zůstávajícího počtu hodin kdykoli, stlačte tlačítko časovače a číslo se zobrazí na displeji.



UV LAMPA

Stlačte tlačítko UV/ionizátoru na zapnutí UV lampy. Tato funkce zabije bakterie ve vodě. Na displeji se objeví ikona UV jako potvrzení, že UV lampa je zapnuta. Stlačte tlačítko UV/ionizátoru na vypnutí UV lampy. UV lampa se vypne, když bude nádrž odstraněna ze základny. Nikdy se nepokoušejte dívat přímo do UV lampy, když se používá, protože by to mohlo poškodit Váš zrak.



IONIZÁTOR

Na zapnutí ionizátoru podržte tlačítko UV/ionizátoru stlačené 3 vteřiny. Tato funkce pohltí prachové částice ve vzduchu. Na displeji se objeví ikona plus a minus, která potvrzuje zapnutí ionizátoru. Opět podržte tlačítko UV/ionizátoru stlačené 3 vteřiny na vypnutí ionizátoru.



TEPLÁ MLHA

Stlačte tlačítko teplé mlhy na zahájení funkce teplé mlhy. PTC prvek v přístroji se spustí a mlha se ohřeje. Na displeji se objeví tři vertikální čáry jako potvrzení, že byla nastavena teplá mlha. Aktivování teplé mlhy zvýší vývod vlhkosti. Pro zastavení této funkce stlačte tlačítko teplé mlhy znovu. Když je funkce teplé mlhy vypnuta, přístroj bude vydávat chladnou mlhu.



ÚROVEŇ MLHY

Stlačte tlačítko úrovně mlhy na změnu úrovně výstupního zvlhčování. Je možné vybrat si výstupní úroveň 1, 2 nebo 3 (úroveň 1 je nejnižší a úroveň 3 je nejvyšší). Tři horizontální čáry na levé straně displeje budou indikovat, která úroveň mlhy byla zvolena.



HUMIDSTAT

Na nastavení své požadované úrovně vlhkosti stlačte tlačítko humidistatu, nastavené číslo zabliká třikrát, a pak bude displej opět indikovat úroveň vlhkosti prostředí. Cílovou vlhkost je možné nastavit na rozmezí 40%rh až 80%rh. Přístroj bude běžet až do dosažení požadované cílové vlhkosti. Upozorňujeme, že když se přístroj spustí, bude zvlhčovat 2 minuty, nehlédě na úroveň vlhkosti v místnosti.



ŽÁDNÁ VODA

Když už nebude v nádrži na vodu voda, vlevo na displeji se objeví ikona. Jednotka automaticky přestane běžet.

PROVOZ

Podívejte se na strany 4 a 5 pro identifikaci každé části Meaco Deluxe 202.

1. Připojte k zvlhčovači čtyři nohy. Je zásadní, aby byly umístěny správně tak, aby zvedli základnu a umožnili vzduchu proudit do zvlhčovače,
2. Odstraňte vrchní kryt a nádrž na vodu ze základny.

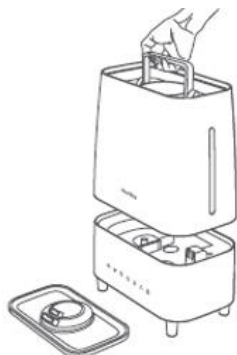

3. Otočte nádrž na vodu hlavou dolů a odšroubujte kryt nádrže na vodu a odstraňte jej z nádrže na vodu. Filtr uhlíčitánu vápenatého bude připojen ke krytu nádrže na vodu.



4. Naplňte nádrž na vodu vodou, zašroubujte zpět kryt nádrže na vodu a bezpečně umístěte nádrž na vodu zpět na základnu. Hladinu nádrže na vodu je možné sledovat přes okénko po levé ruce.



5. Nasadte vrchní kryt zpět.

6. Na změnění směru mlhy použijte mlžní trysky na vrchním krytu.
7. Zapojte přístroj do elektrické zástrčky a stlačte tlačítko napájení.
8. Na použití aroma funkce postupujte následovně:
 - Vyberte aroma box z přístroje (viz schéma níž).
 - Nakapejte ve vodě rozpustný aromatický olej na houbu v aroma boxu.
 - Vložte aroma box zpět do přístroje.
 - Aroma funkce začne automaticky běžet po zapnutí přístroje.
 - Na vypnutí aroma funkce (nebo když se přístroj dlouhou dobu nepoužívá) odstraňte houbu z aroma boxu a vyčistěte ho. Opět vložte aroma box do přístroje.



9. Vyberte si své oblíbené nastavení pomocí ovládacího panelu (viz strana 6 a 7 pro víc informací).
10. Upozorňujeme, že HEPA je už nainstalován ve zvlhčovači. Podívejte se na stránku 11 s pokyny, jak vyměnit HEPA filtr.

ČIŠTĚNÍ A SKLADOVÁNÍ

- Před vyčištěním zvlhčovače se ujistěte, že proud byl vypnut a zvlhčovač byl vypojen z elektrické sítě.
- Jakmile bude zvlhčovač používán 72 hodin, automaticky se zastaví, jelikož si bude vyžadovat čištění. Světla na LED displeji zablikají každé dvě vteřiny. Všechny nastavené funkce se uloží a tlačítka na displeji se vypnou.
- Je nutné vykonat čištění následujících čtyř komponentů: ultra-sonická podložka, nádrž na vodu, vnitřek základny a filtr uhlíčitany vápenatého. Měly by být čištěny tak často, jak to doporučují pokyny níže, avšak když začnou blikat LED světla, MUSÍ být čištěny každých 72 hodin.
- Po dokončení čištění podržte tlačítko napájení na tři vteřiny. To restartuje akumulátor na 0 hodin.
- Stlačte tlačítko napájení znovu a zvlhčovač se spustí jako dřív.

ULTRASONICKÁ PODLOŽKA A PTC OHŘÍVAČ

- Ultrasonická podložka a PTC ohřivač je možné umístit do základny zvlhčovače. Ultrasonická podložka vibruje při vysoké rychlosti, aby se voda přeměnila na mlhu. PTC ohřivač ohřívá vodu, když je zvolena možnost teplé mlhy.

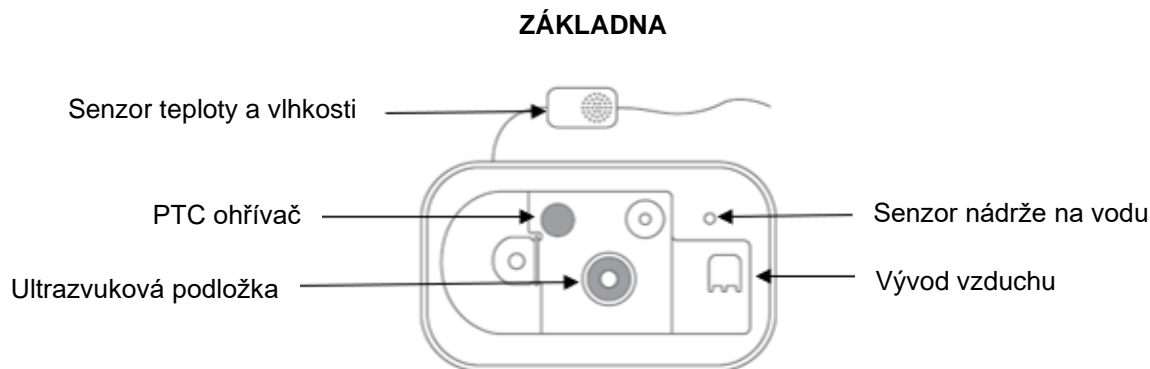

- V oblastech, kde je voda tvrdá, se na ultrasonické podložce a povrchu PTC ohřivače vytvoří vodní kámen. Ultrasonická podložka a PTC ohřivač budou muset být vyčištěny čistícím prostředkem.
- Přidejte malé množství čistícího prostředku na ultrasonickou podložku a PTC ohřivač a nechte máčet v dřezu 10 až 15 minut.
- Čistěte ultrasonickou podložku a PTC ohřivač malým kartáčem, který je k dispozici v krytu nádrže na vodu, až dokud vodní kámen nezmizí.
- Opláchněte ultrasonickou podložku a PTC ohřivač ve vodě, abyste odstranili jakékoli zbytky.
- Ultrasonickou podložku a PTC ohřivač nečistěte kovem ani jiným materiálem, který by mohl poškrábat povrch a způsobit poškození.
- Ultrasonická podložka a PTC ohřivač musí být čištěny každý týden.

NÁDRŽ NA VODU

- Když se stroj používá často, musí být nádrž na vodu čištěna dvakrát za týden.
- Na vyčištění vnější části nádrže na vodu používejte měkkou látku.
- Vevnitř nádrže na vodu se může usadit malé množství špíny - na vyčištění použijte měkkou látku.
- Pokud se vevnitř nádrže na vodu začne ukládat vodní kámen, použijte vhodný čistící roztok a vyměňte filtr uhličitanu vápenatého ve zvlhčovači.
- Nádrž na vodu se musí čisti každý týden.

UVNITŘ ZÁKLADNY

- Odstraňte ze základny vodu a vyčistěte všechny vodní kámen pomocí dodaného čistícího kartáče.
- Vnitřek základny utřete vlhkou utěrkou.
- Vnitřek základny musí být čištěn každý týden.
- Upozorňujeme, že jakékoli zežloutnutí plastu je normální a je způsobeno správným fungováním UV lampy.

FILTR UHLIČITANU VÁPENATÉHO

- Filtr uhličitanu vápenatého je možné najít vevnitř nádrže s vodou, kde je připojen ke krytu nádrže s vodou.
- Na obnovu fungování filtru uhličitanu vápenatého ponořte filtr na 24 hodin do vody, která obsahuje 5% soli. Opláchněte a vložte do nádrže s vodou. Toto by se mělo dělat každé 3 měsíce.
- Filtr uhličitanu vápenatého se musí vyměnit, pokud se v okolo zvlhčovače začne ukládat špína. Jedná se o vodní kámen.
- Při výměně filtru uhličitanu vápenatého ponořte nový filtr na 24 hodin do vody, která obsahuje 5% soli. Filtr opláchněte a vložte jej do nádrže s vodou.



HEPA/UHELNÝ FILTR

- HEPA filtr bude schopen zadržet 97,3% částic s průměrem 0,3 mikrometru, a tak Vám pomůže vyčistit vzduch ve Vašem pokoji.
- Uhelny filtr je aktivní uhelný filtr s 12–15 g uhlí, který pomáhá odstraňovat zápach.
- HEPA/uhelný filtr je možné najít pod základnou zvlhčovače a musí být vyměněn, když dojde ke změně barvy z bílé na tmavě šivou - nastane to přibližně každých 6 měsíců.
- Na odstranění HEPA/uhelného filtru zatlačte kryt filtru.
- Před montáží odstraňte z náhradního HEPA/uhelného filtru plastový obal.
- Náhradní HEPA/uhelný filtr musí být vložen tak, aby HEPA (bílá) strana směřovala ven. Nasadte zpět kryt filtru.

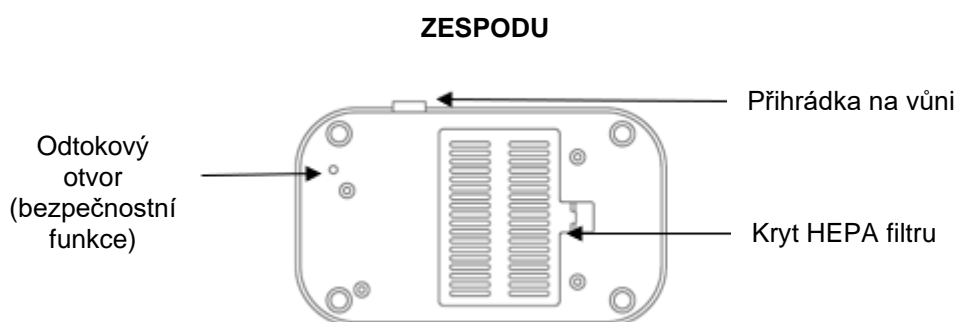

SPECIFIKACE

	V režimu chladné mlhy	V režimu teplé mlhy
Kapacita mlhy	300ml / hodina	400ml / hodina
Kapacita nádrže	5,3 litrů	5,3 litrů
Napájení	25 W	105 W
Úroveň hluku	Maximum 35 dB(A)	Maximum 45 dB(A)
Aroma difuzér	Ano	
Ionizátor	Ano	
Sterilizace vody ultrafialovým světlem	Ano	
Časovač	Ano - v rozmezí 1 až 10 hodin	
Noční režim	Ano	
Nastavitelná úroveň vlhkosti	Ano – mezi 40%rh a 80%rh	
Automatické vypnutí	Ano	
HEPA filtru	Ano	
Uhlíkový filtr	Ano	
Rozměry (VŠH)	335 x 255 x 150 mm	
Čistá hmotnost	2050 g	

ŘEŠENÍ PROBLÉMŮ

PORUCHA	PŘÍČINA	ŘEŠENÍ
Ze zvlhčovače nevychází žádná mlha	Přístroj není zapojen do sítě	Zapojte přístroj do elektrické zásuvky
	Přístroj nebyl zapnut	Stlačte tlačítko napájení
	V nádrži na vodu není voda	Naplňte nádrž na vodu vodou (viz stránka 8)
	V nádrži na vodu není dostatek vody	Doplňte do nádrže na vodu víc vody (viz stránka 8)
	HEPA/uhelný filtr je zablokován	Vyměňte HEPA/uhelný filtr
Z přístroje vychází nezvyklý zápach	Jedná se o nový přístroj	Odstraňte nádrž na vodu ze základny. Umístěte nádrž na vodu na 12 hodin na chladné a suché místo
	Voda byla ponechána v nádrži na vodu příliš dlouho nebo je špinavá	Vyčistěte nádrž na vodu (viz stránka 11) a vyměňte vodu
Přístroj je hlučný	Nádrž na vodu je v nesprávné poloze	Ujistěte se, že nádrž na vodu je bezpečně na místě
	V nádrži na vodu není dostatek vody	Doplňte do nádrže na vodu víc vody (viz stránka 8)
	Přístroj je na nerovném povrchu	Umístěte stroj na plochý stabilní povrch
	HEPA/uhelný filtr je zablokován	Vyměňte HEPA/uhelný filtr
Mlha vychází z okolního vývodu na vrchním krytu	Kryt není správně nasazen	Připevněte kryt bezpečně
	Trysky jsou zablokovány vodním kamenem	Vyčistěte čepičku vývodu páry
Zežloutnutí v základně zvlhčovače	Je to způsobeno UV lampou, jelikož sterilizuje vodu	Nejedná se o vadu a je to dobrým znakem toho, že UV pracuje
Displej bliká	Zvlhčovač dosáhl 72 hodin používání a vyžaduje si čištění	Vyčistěte zvlhčovač (viz stránka 10)

ZÁRUKA A ZÁKAZNICKÁ PODPORA

Od data nákupu se na Váš zvlhčovač vztahuje dvouletá záruka výrobce. Svůj nákup zaregistrujte na <https://eu.meaco.com/pages/registrieren-garantie>. Registrace nám umožňuje pravidelně Vás informovat o důležitém vývoji, který se týká produktu.

V rámci dvouleté záruky výrobce budou zdarma opraveny všechny výrobní vady (s výjimkou poškození v důsledku opotřebení, vodního kamene, minerálních depozitů nebo špíny ve vodě). Filtry nejsou kryty zárukou výrobce.

Platí následovně:

1. Jakékoli opravy nebo výměny komponentů v rámci záruční doby nebudou mít za následek prodloužení záruční doby.
2. Záruka vyprší, pokud byl produkt jakkoli pozměněn, vybaven neoriginálními komponenty nebo pokud byl zvlhčovač opravován třetí stranou.
3. Komponenty vystaveny normálnímu opotřebení nejsou kryty zárukou.
4. Záruka je platná pouze při předložení originální, nepozměněné a datem označené stvrzenky.
5. Záruka nekryje poškození způsobeno činy, které se odlišují od těch, které jsou opsány v návodu na použití, nebo nedbalostí.
6. Záruka se nevztahuje na poruchy způsobené špínou nebo produkty třetích stran.
7. Záruka nekryje náhodné poškození.
8. Záruka se nevztahuje na poškození způsobené vodním kamenem.
9. Nebudou přijaty žádné reklamace, včetně následného poškození.
10. Používání přepínacího zařízení třetí strany, které zvlhčovač zapíná nebo vypíná přes elektrickou síť, způsobí ztrátu záruky.

Pro úplný seznam záručních podmínek navštivte: <https://eu.meaco.com/pages/allgemeine-geschäftsbedingungen>.

Na vyhnutí se zbytečným výdajům Vám doporučujeme si vždy důkladně nejprve přečíst návod na použití. Pokud v něm nenajdete řešení, zavolejte Meaco a my Vám rádi pomůžeme.

Tento zvlhčovač by dovezen do EU:

*Meaco DE GmbH,
Adlerstraße 34, 90403
Nürnberg, Deutschland*

*Telefon: + 49 911 88080553
E-mail: kundendienst@meaco.com
Webová stránka: eu.meaco.com*

Pro budoucí použití zaznamenejte datum nákupu a kde jste si zvlhčovač koupili.

Datum nákupu:

Zakoupeno z eu.meaco.com (pokud ne, uveďte název dodavatele níže).

Název dodavatele:

Pokud se Váš zvlhčovač stane vadným, kontaktujte nás a my se Vám vždy pokusíme co nejlépe pomoci. Uchovejte originální krabici a obal Vaší jednotky, ve kterém byla doručena pro případ, že v budoucnu budeme od Vás muset zvlhčovač přebrat kvůli opravě/servisu.





Toto označení indikuje, že tento produkt by neměl být vyhazován spolu s jiným odpadem z domácnosti ve Velké Británii a EÚ. Aby se zabránilo potenciálnímu poškození životního prostředí nebo lidského zdraví nekontrolovanou likvidací odpadu, recyklujte ho zodpovědně, abyste podpořili udržitelné opětovné použití zdrojů materiálů. Na vrácení použitého zařízení použijte systém vrácení a sběru nebo kontaktujte dodavatele, u kterého jste produkt zakoupili. Můžou tento produkt dopravit na environmentálně bezpečnou recyklaci.

